

«СОГЛАСОВАНО»

Начальник отделения ГАИ  
межмуниципального отдела  
МВД РФ «Красноперекопский»

подполковник полиции

С.О.Литвинов

«» 2024 г.

«УТВЕРЖДАЮ»

Заведующий МБДОУ (ясли-сад)  
№ 1 «Ромашка»

Е.К.Петрова

«» 2024 г.

«СОГЛАСОВАНО»

Начальник отдела образования  
администрации  
г.Красноперекопска

И.А.Ириоглу

«» 2024 г.

## ПАСПОРТ

дорожной безопасности муниципального бюджетного дошкольного  
образовательного учреждения (ясли-сад) №1 «Ромашка»  
муниципального образования городской округ Красноперекопск  
Республики Крым

2024 г.

## Общие сведения

### Муниципальное бюджетное дошкольное образовательное учреждение (ясли-сад) № 1 «Ромашка»

**Юридический адрес:** ул. Озерная, д. 3 А, г. Красноперекопск, Республика Крым

---

**Фактический адрес:** ул. Озерная, д. 3 А, г. Красноперекопск, Республика Крым

#### **Руководители образовательного учреждения:**

**Заведующий** Петрова Елена Кузьминична +79787544277

(фамилия, имя, отчество)

(телефон)

**Старший воспитатель** Коваленко Ирина Александровна +79787346894

(фамилия, имя, отчество)

(телефон)

#### **Ответственные работники муниципального органа**

**образования** Евдокименко Ирина Юрьевна +79788751159

(фамилия, имя, отчество)

(телефон)

#### **Ответственные от отделения ГАИ МО МВД РФ**

**«Красноперекопский»** Инспектор по пропаганде  
Чучко Дмитрий Николаевич +79787240160

(фамилия, имя, отчество)

(телефон)

#### **Ответственные работники за мероприятия по профилактике детского травматизма старший воспитатель МБДОУ № 1 «Ромашка»**

Коваленко Ирина Александровна +79787346894

( телефон)

#### **Руководитель или ответственный работник дорожно-эксплуатационной организации, осуществляющей содержание улично-дорожной сети (УДС)\***

( фамилия, имя, отчество)

( телефон)

#### **Руководитель или ответственный работник дорожно-эксплуатационной организации, осуществляющей содержание технических средств**

( фамилия, имя, отчество)

( телефон)

---

\* Дорожно-эксплуатационные организации, осуществляющие содержание УДС и ТСОДД, несут ответственность в соответствии с законодательством Российской Федерации (Федеральный закон «О безопасности дорожного движения» от 10 декабря 1995 г. № 196-ФЗ, Кодекс Российской Федерации об административных правонарушениях, Гражданский кодекс Российской Федерации).

Количество воспитанников 140

Наличие уголка по БДД имеется в дошкольных группах

Наличие класса по БДД нет

Наличие автогородка (площадки) по БДД имеется площадка по обучению ПДД

Наличие автобуса в образовательном учреждении нет

Владелец автобуса \_\_\_\_\_  
(образовательное учреждение, муниципальное образование и др.)

Время пребывания воспитанников в образовательном учреждении

7.00 – 17.30

Телефоны оперативных служб:

101 пожарная служба

102 полиция

103 скорая помощь

## Содержание

### I. План-схемы образовательного учреждения.

1. Район расположения образовательного учреждения, пути движения транспортных средств и детей (воспитанников).
2. Организация дорожного движения в непосредственной близости от образовательного учреждения с размещением соответствующих технических средств организации дорожного движения, маршруты движения детей.
3. Маршруты движения организованных групп детей от образовательного учреждения к стадиону, парку или спортивно-оздоровительному комплексу.
4. Пути движения транспортных средств к местам разгрузки/погрузки и рекомендуемые безопасные пути передвижения детей по территории образовательного учреждения.

### II. Приложения



План-схема пути движения транспортных средств и детей (воспитанников) при проведении дорожных ремонтно-строительных работ вблизи образовательного учреждения.

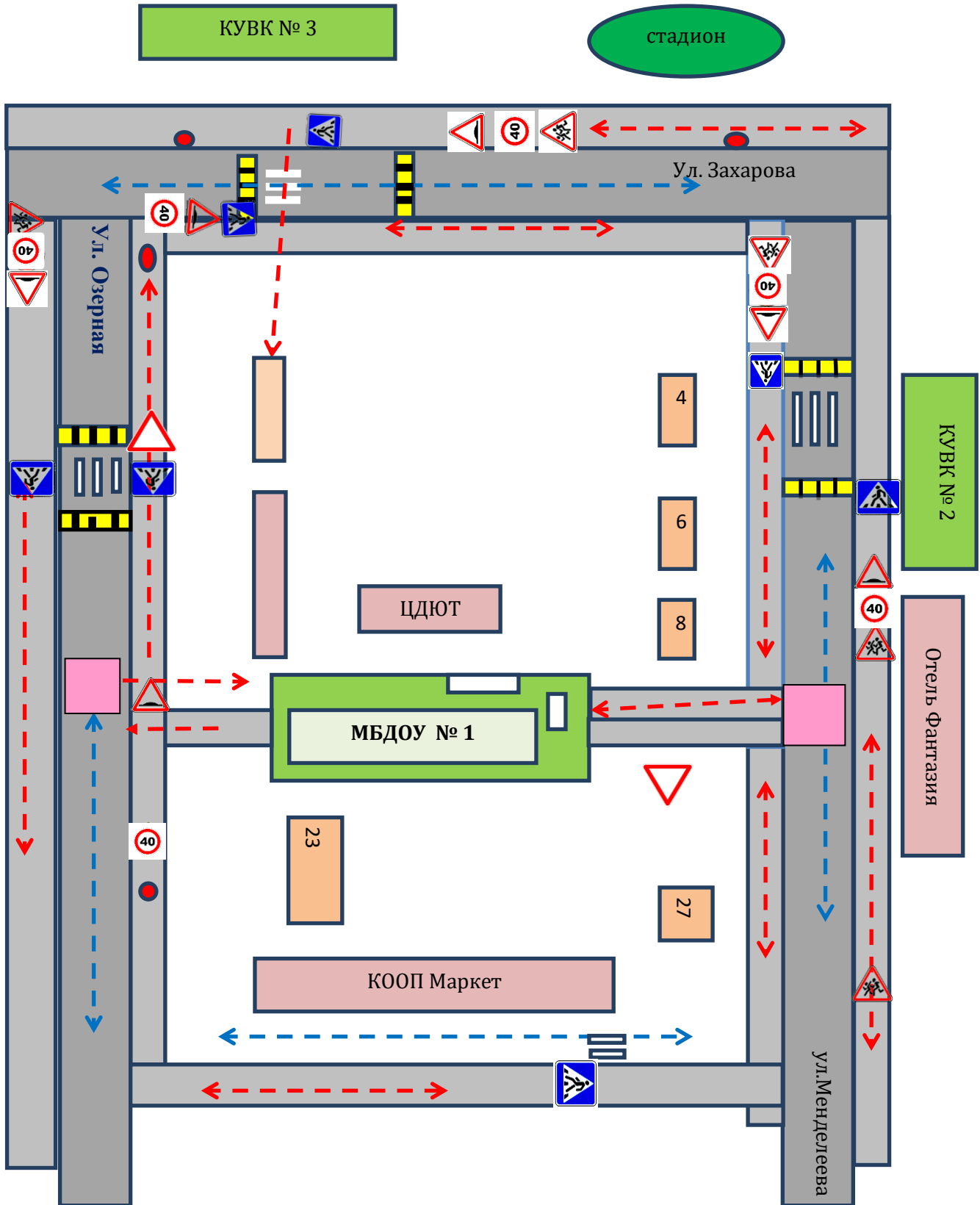

# І. План-схема МБДОУ (ясли-сад) № 1 «Ромашка»

## 1. Район расположения образовательного учреждения, пути движения транспортных средств и детей (воспитанников)



### Условные обозначения

-  тротуар
-  проезжая часть

-  направление движения транспорта
-  -направление движения детей
-  освещение

2. Организация дорожного движения в непосредственной близости от образовательного учреждения с размещением соответствующих технических средств организации дорожного движения, маршруты движения детей.

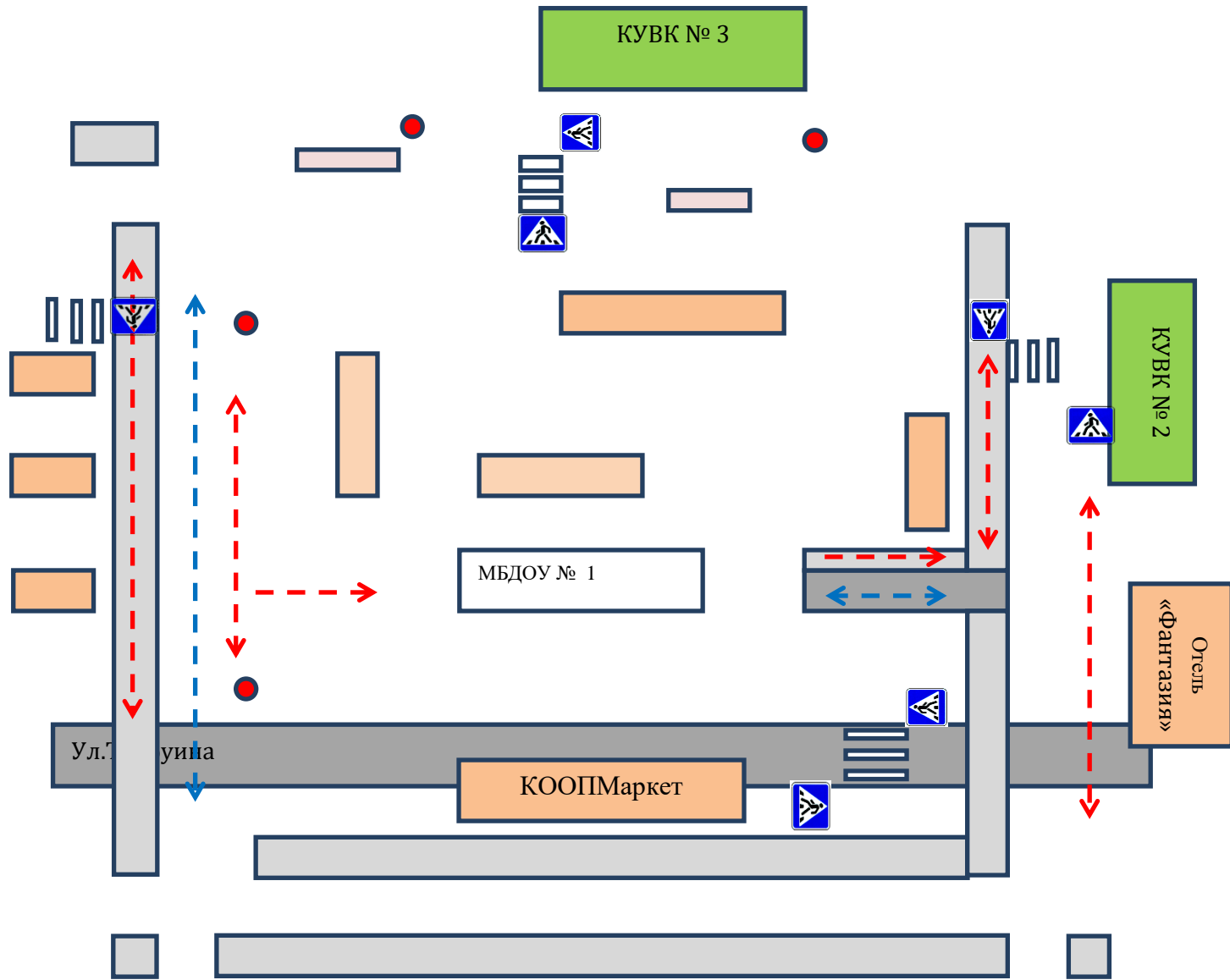

**Условные обозначения**



Пешеходный переход



направление движения детей



направление движения

транспорта

3. Маршруты движения организованных групп детей от образовательного учреждения к стадиону, школе или спортивно-оздоровительному комплексу.

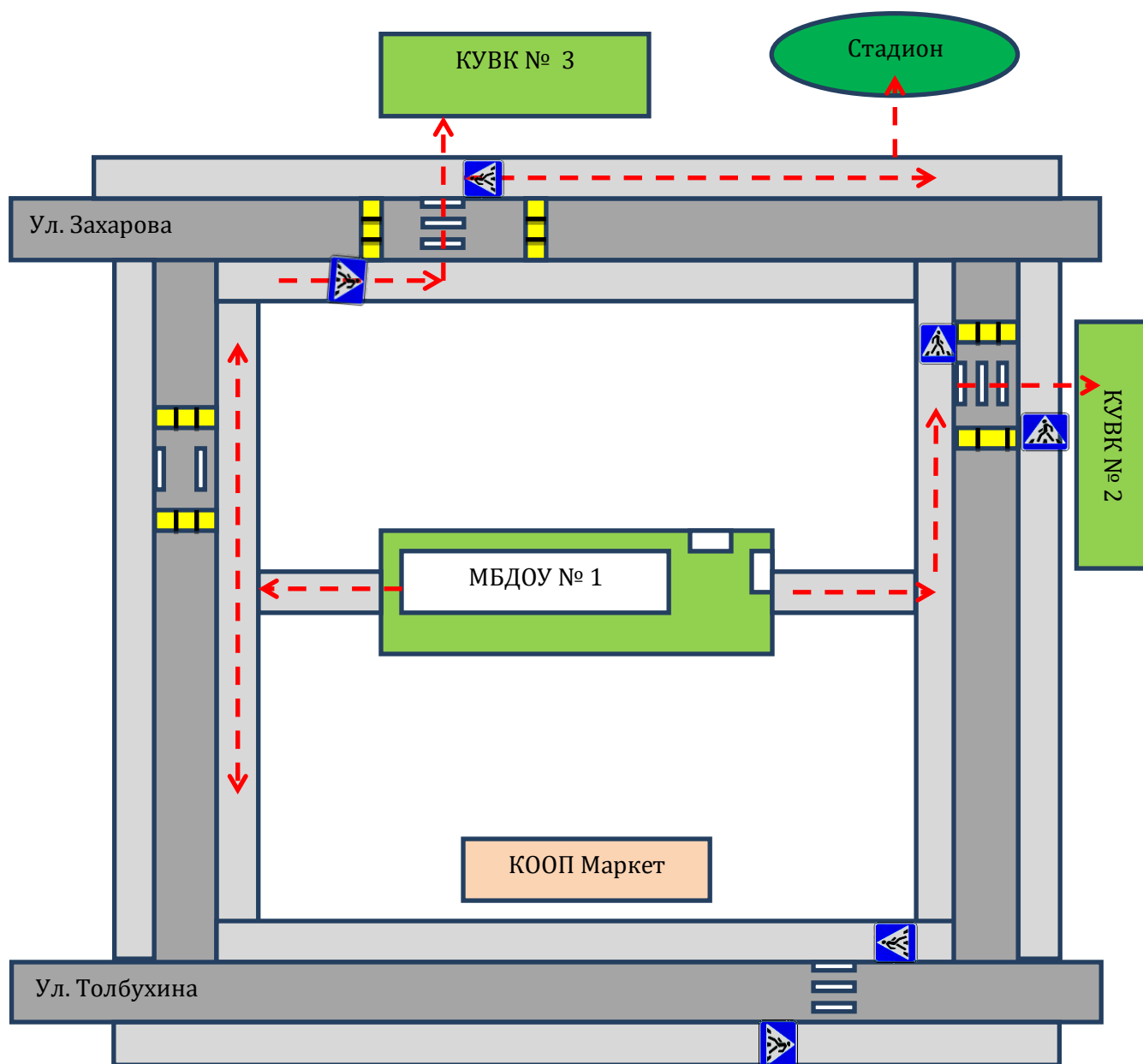

*Условные обозначения*

 - тротуар

 направление движения транспорта

 - проезжая часть

 - направление движения детей

  Пешеходный переход

4. Пути движения транспортных средств к местам разгрузки/погрузки и рекомендуемые безопасные пути передвижения детей по территории образовательного учреждения.

### Условные обозначения

- тротуар 

- проезжая часть 

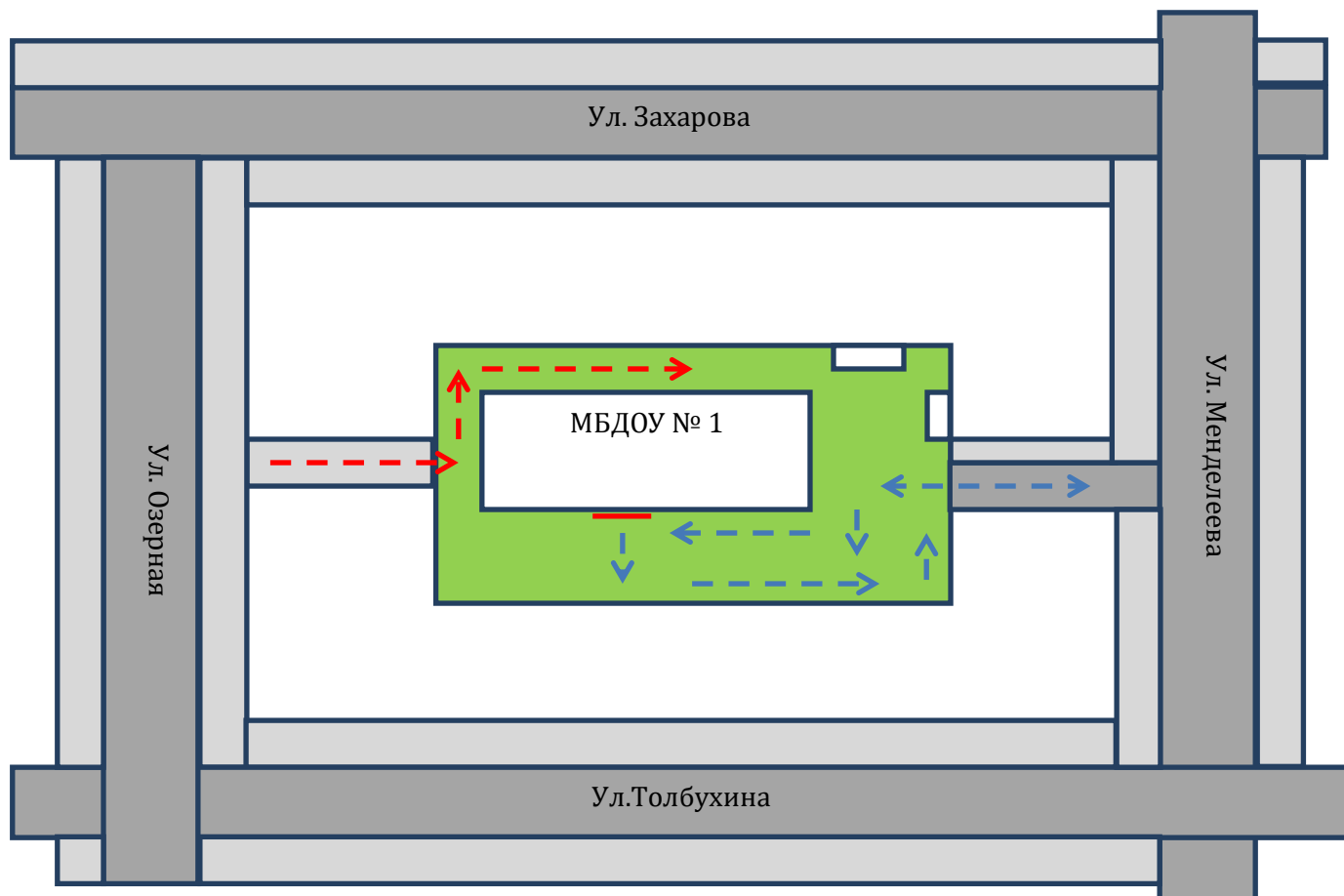

 - направление движения транспорта

 - направление движения детей



## II. Информация об обеспечении безопасности перевозок детей специальным транспортным средством (автобусом).

(при наличии автобуса(ов))

### 1. Общие сведения

Марка \_\_\_\_\_

Модель \_\_\_\_\_

Государственный регистрационный знак \_\_\_\_\_

Год выпуска \_\_\_\_\_ Количество мест в автобусе \_\_\_\_\_

Соответствие конструкции требованиям, предъявляемым к школьным автобусам

\_\_\_\_\_

### 1. Сведения о водителе(ях) автобуса(сов)

Фамилия, имя, отчество	Дата принятия на работу	Стаж вождения ТС категории D	Дата предстоящего медицинского осмотра	Период проведения стажировки	Сроки повышения квалификации	Допущенные нарушения ПДД

### 2. Организационно-техническое обеспечение

1) Лицо, ответственное, за обеспечение безопасности дорожного движения (ФИО): \_\_\_\_\_ назначено \_\_\_\_\_, прошло аттестацию \_\_\_\_\_.

2) Организация проведения предрейсового медицинского осмотра водителя: осуществляет \_\_\_\_\_ (Ф.И.О. специалиста) на основании \_\_\_\_\_ действительного до \_\_\_\_\_.

3) Организация проведения предрейсового технического осмотра транспортного средства: осуществляет \_\_\_\_\_ (Ф.И.О. специалиста) на основании \_\_\_\_\_ действительного до \_\_\_\_\_.

4) Дата очередного технического осмотра \_\_\_\_\_  
\_\_\_\_\_  
\_\_\_\_\_

5) Место стоянки автобуса в нерабочее время \_\_\_\_\_  
меры, исключая несанкционированное использование \_\_\_\_\_  
\_\_\_\_\_

### **3. Сведения о владельце автобуса**

Юридический адрес владельца: \_\_\_\_\_

Фактический адрес владельца: \_\_\_\_\_

Телефон ответственного лица \_\_\_\_\_

*(при отсутствии автобуса)*

### **Сведения об организациях, осуществляющих перевозку детей специальным транспортным средством (автобусом)**

\_\_\_\_\_  
\_\_\_\_\_  
\_\_\_\_\_  
\_\_\_\_\_

Рекомендуемый список контактов организаций, осуществляющих перевозку детей специальным транспортным средством (автобусом).

(При перевозке детей специальным транспортным средством (автобусом) сторонней организацией заполняется карточка. Заполненная карточка хранится в разделе «Приложение»)

### **Информационная карточка перевозок детей специальным транспортным средством (автобусом)**

#### **Общие сведения**

Марка \_\_\_\_\_

Модель \_\_\_\_\_

Государственный регистрационный знак \_\_\_\_\_

Год выпуска \_\_\_\_\_ Количество мест в автобусе \_\_\_\_\_

Соответствие конструкции требованиям, предъявляемым к школьным автобусам  
\_\_\_\_\_  
\_\_\_\_\_

### 1. Сведения о владельце

Владелец \_\_\_\_\_  
(наименование организации)

Юридический адрес владельца \_\_\_\_\_

Фактический адрес владельца \_\_\_\_\_

Телефон ответственного лица \_\_\_\_\_

### 2. Сведения о водителе автобуса

Фамилия, имя, отчество \_\_\_\_\_

Принят на работу \_\_\_\_\_

Стаж вождения категории D \_\_\_\_\_

### 3. Организационно-техническое обеспечение

Лицо, ответственное за обеспечение безопасности дорожного движения: \_\_\_\_\_ назначено  
\_\_\_\_\_, прошло аттестацию  
\_\_\_\_\_.

Дата последнего технического осмотра \_\_\_\_\_

Директор (руководитель)  
образовательного учреждения \_\_\_\_\_  
(подпись) (Ф.И.О.)

Руководитель организации,  
осуществляющей перевозку детей  
специальным транспортом  
(автобусом) \_\_\_\_\_  
(подпись) (Ф.И.О.)



### 2. Маршрут движения автобуса до образовательного учреждения

*(В случаях, когда осуществляется перевозка детей специальным транспортным средством на экскурсии, спортивные соревнования, в лагеря, к месту сдачи государственной аттестации и единого государственного экзамена, Паспорт безопасности ОУ дополняется схемами маршрута движения специального транспортного средства)*

## Приложение

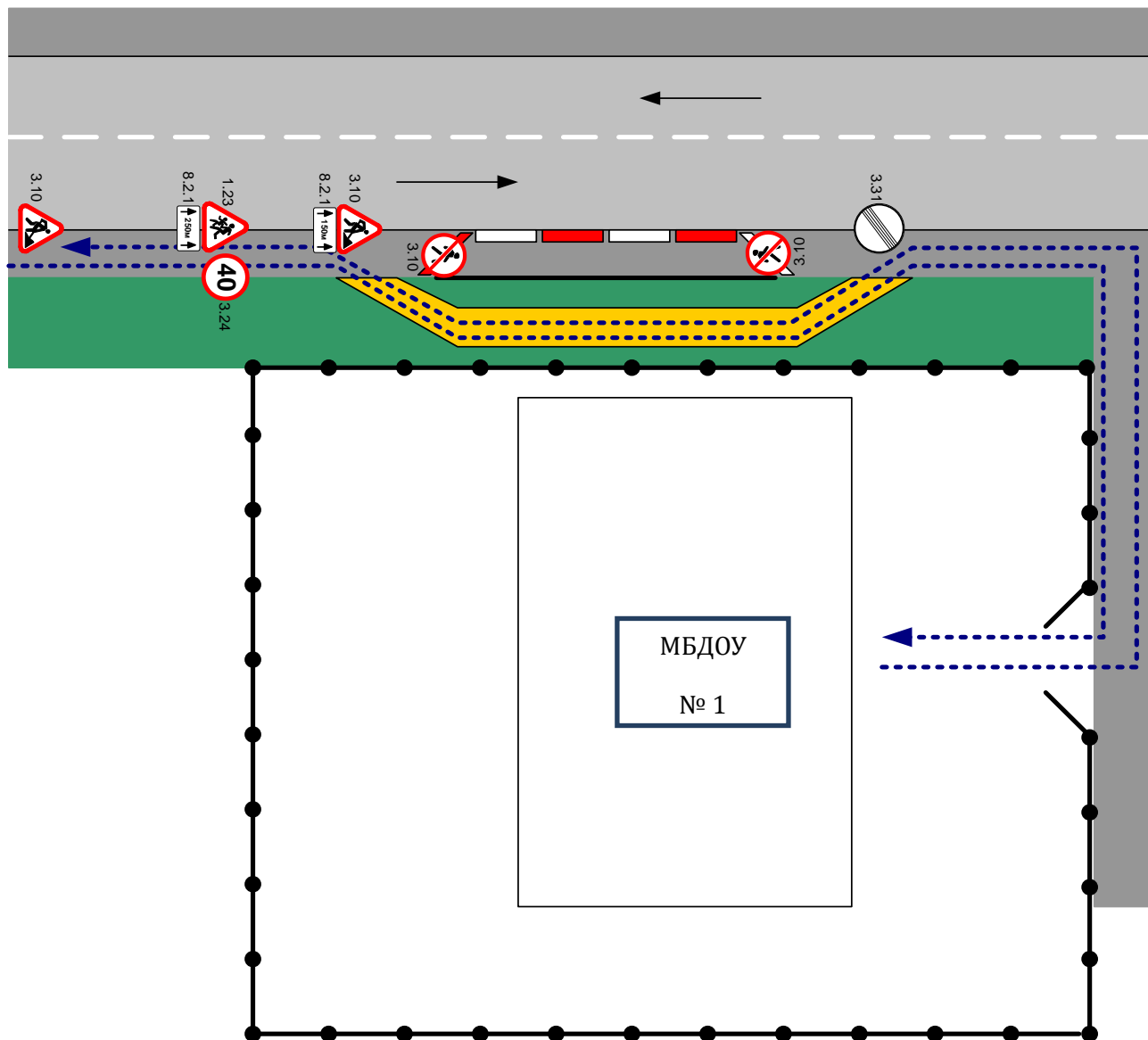
### План-схема пути движения транспортных средств и детей (обучающихся, воспитанников) при проведении дорожных ремонтно-строительных работ вблизи образовательного учреждения



-  - временная пешеходная дорожка
-  - направление движения транспортного потока
-  - рекомендуемое направление движения детей (учеников)

Пронумеровано, прошито и скреплено  
печатью на *15*

*(подпись)*

листах

Заведующий МБДОУ (всги - сад) №1

«Ромашка»

Е.В. Петрова

